

**Linje Bjurholm**

IA1590 5 5 3 - 5

Kc 1.5/-3.4 100%

Döttrar  
2 st IA Lurö  
14 st m fl "

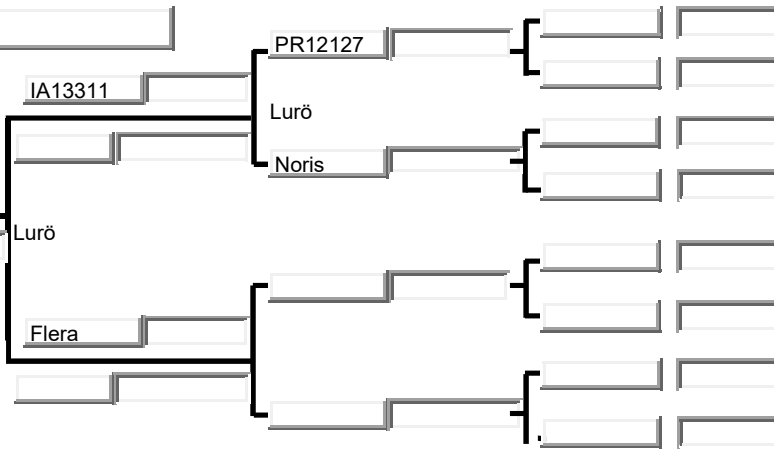

En riktig pärla! Gjorde en avläggare med henne för säkerhets skull, vilket nog inte behövts. Inga svärmtendenser. Modern IA13311 hade också goda omdömen och nedfall av få kvalster.

**Linje Bjurholm ACB**

ACB1501 1,17/-2,7

Nr 3 100 %

Döttrar  
2 st No Ark Vä

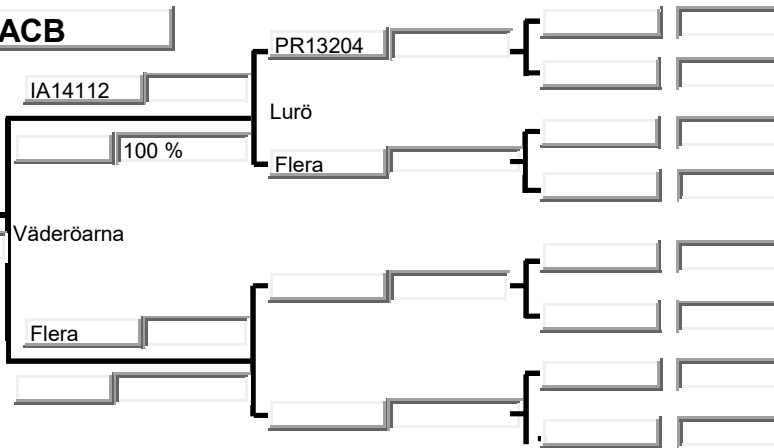

Samhället svagt efter vintern men hämtade sig. Ursprung från en andrasvärm efter IA14112. Sent parad p g a ogynnsamt väder.

**Linje Byggeträsk ACB**

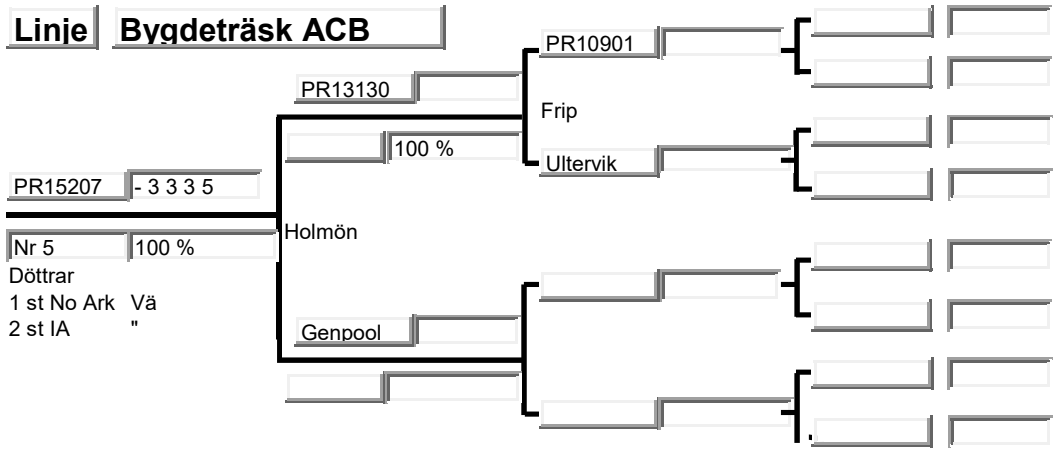

Avels- och drönarsamhälle på Väderöarna 2016. Fint samhälle överlag. Drottningen 5-bent men har regerat utan problem.

**Linje Byggeträsk ÅJ**

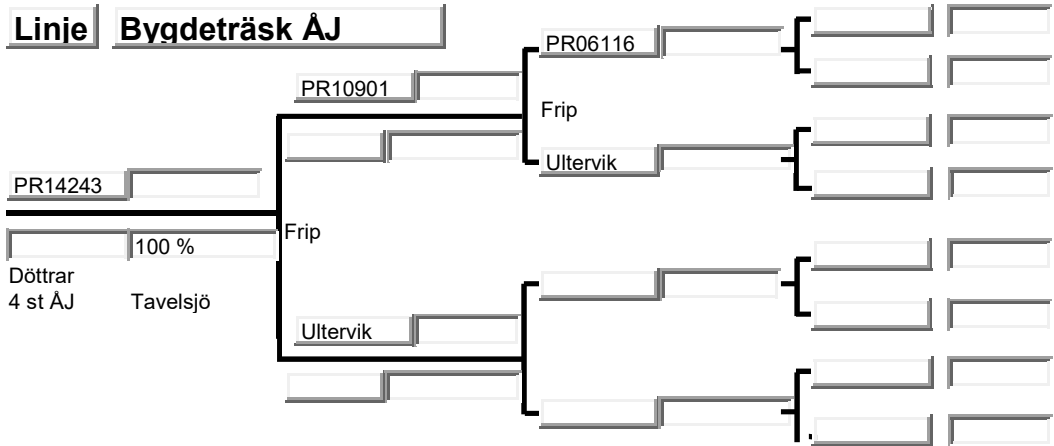

**Linje FjellbackaKG**

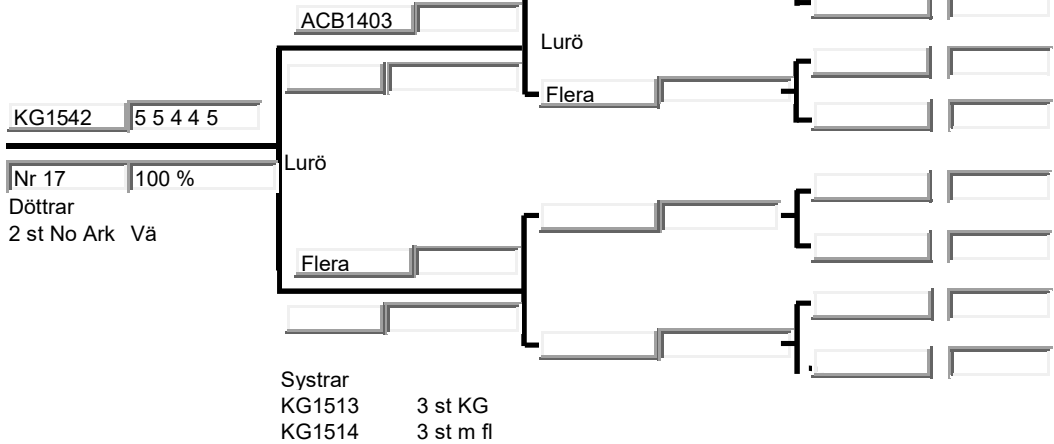

Avels- och drönarsamhälle på Väderöarna 2016.

**Linje Föllinge**

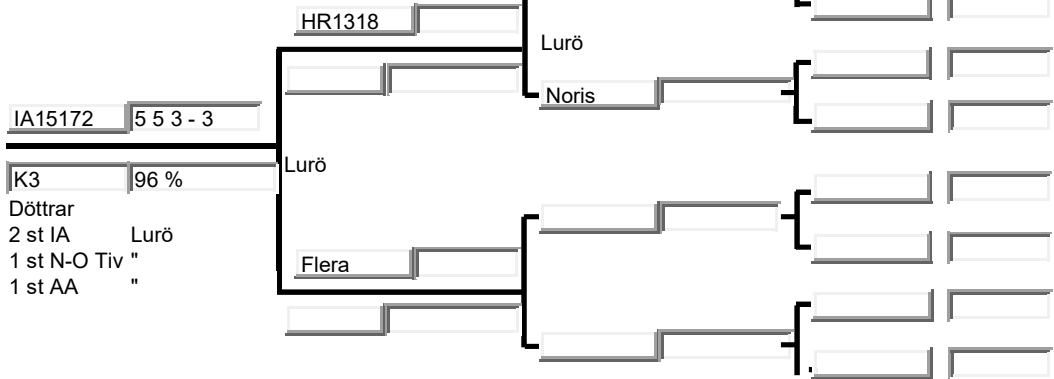

Gjorde avläggare med drottningen för att odla efter henne, men upptäckte senare att hon hade en del kalkyngel. Vi får följa upp döttrarna och hoppas de blir bättre.

**Linje Hjöggböle IA**

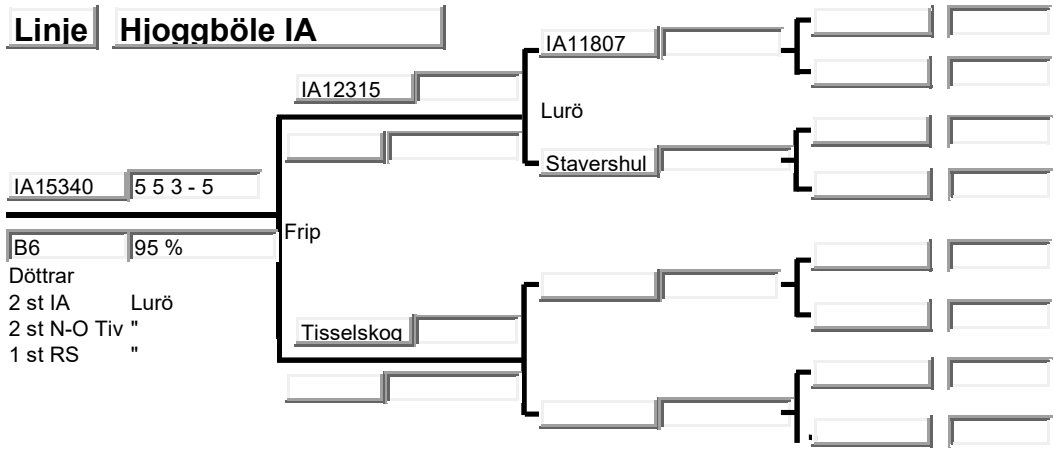

En oväntat lyckad friparning. Utmärkta egenskaper.

**Linje Hjöggböle SC**

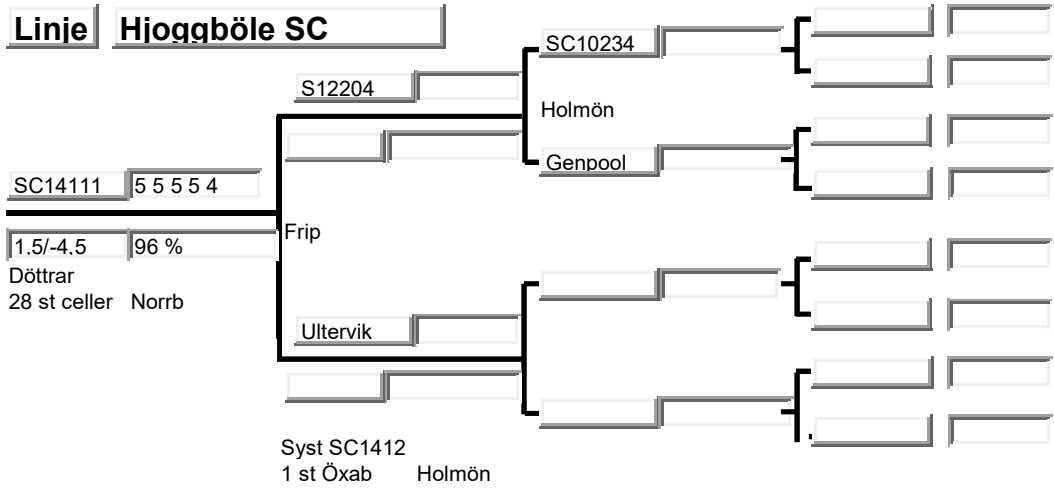

Klart bäst av flera Hjöggbölesystrar odlade 2014 både vad gäller styrka, skörd och temperament.

**Linje Krokståg ACB**

ACB1502 1 5 3 - 5

F4 100 %

Döttrar  
4 st IA Lurö  
2 st AA "  
1 st IP "  
1 st HR "

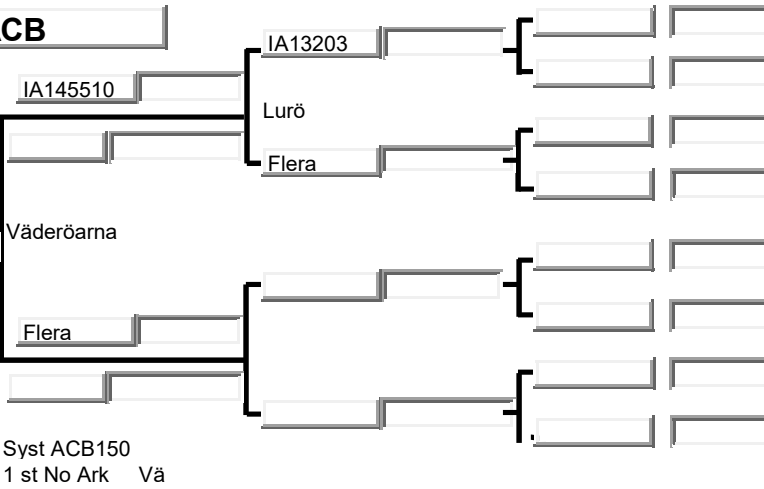

En Krokståg som ger all heder åt Tage Engström som bodde i Krokståg. Har varit en sväng på Väderöarna och det har inte försämrat kvalitén. Hon var stark och ville svärma. Hon kom dock inte så långt utan satte sig under grannkupan. För säkerhets skull kollade Ingvar P vingvärderna och han var nöjd. Ännu en syster ACB1504 gav 6 döttrar som hamnat i Bohuslän och i Holland. Även hon 100-procentare.

**Linje Krokståg IA**

IA14334 5 5 3 4 5

S1 100 %

Döttrar  
1 st IA Lurö  
7 st m fl "

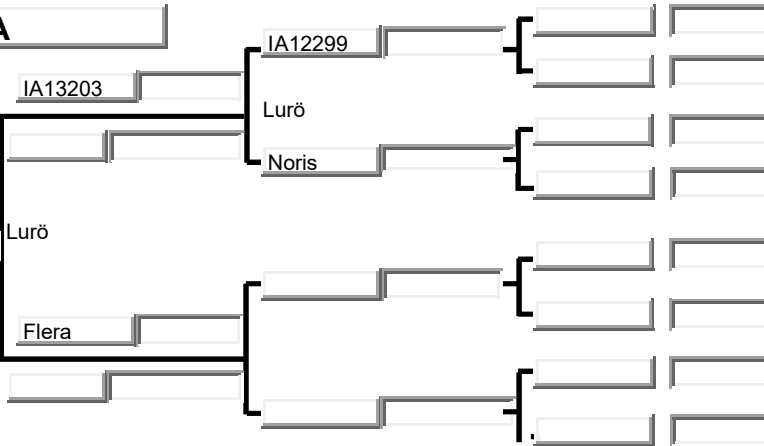

En mycket fin Krokståg. Bästa temperament. Inget kalkyngel. Lever vidare.

**Linje Noris AA**

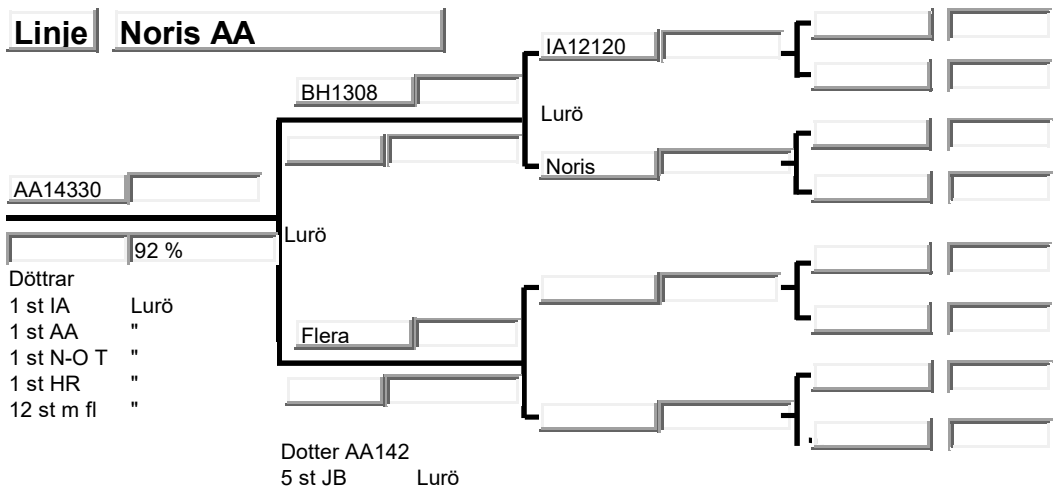

Ursprunget är en svärm som dök upp hos Boris Karlsson i Stavershult och visade sig ha alla kvalitéer. IA12120 kom till Bo Hedin i Kungålv, som drog upp en serie varav några kom till Arne A i Vretstorp. Goda nordiska bin som försvarar sin plats i avelsarbetet. En annan dotter IA15216 finns hos ACB, som odlat fram 2 döttrar som finns på Nordens Ark.

**Linje Noris BK**

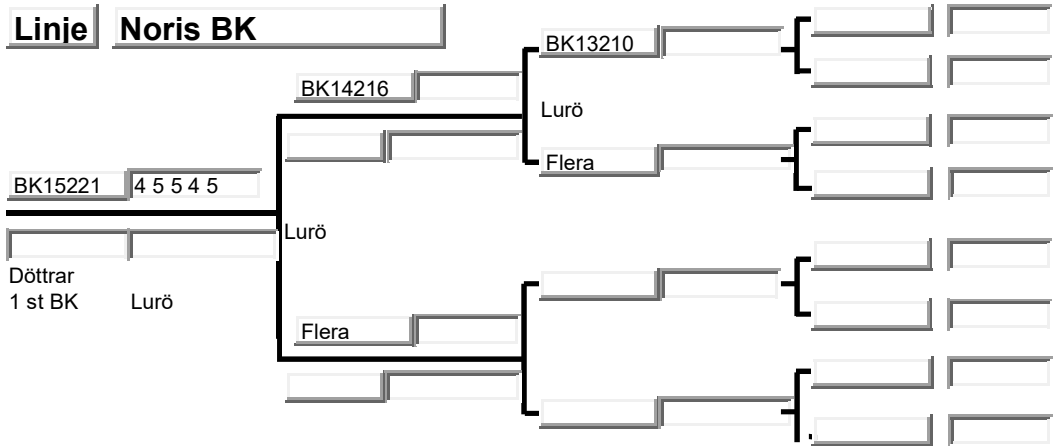

Mycket bra bistryka på våren. Mycket bra samhälle, bedömer Boris Karlsson. BK13210 är friparad i Stavershult.



**Linje Skedvik**

ÅJ15107 1 5 3 - 5

S5 100 %

Döttrar  
 4 st IA Lurö  
 3 st KG "  
 2 st IP "  
 1 st AA "  
 1 st ACB "  
 10 st m fl "

ÅJ12801

Frip

Tavelsjö

TN10202

Frip

Tavelsjö

Ursprungligen en läsövariant med mycket intressanta egenskaper. Hade rekordskörd hos Åke 2014 med 90 kg. Kom från Åke till Ingvar sent 2015. Svärmade i år och har inte fullt ut visat sin kapacitet. Kjell Gustavsson odlade också en omgång efter henne. Hade en del vingskadade bin, men vi hoppas döttrarnas parning ska få bort detta.

**Linje Solberg**

ES14101 5 4 3 4 5

T1 93 %

Döttrar  
 3 st SS Holmön  
 1 st PR "  
 1 st m fl "

ES12105

Frip

Tavelsjö

PR09233

Frip

Ulltervik

Starkt samhälle som övervintrat bra. Stark utveckling på våren. Inga tendenser till svärmning. Lugna bin. Enda kvarvarande Solberg som det odlats på. Var rädd om henne!



**Linje Stavershult**

BK15114 - 5 3 - 5

B3 95 %

Döttrar  
1 st IA Lurö  
1 st ACB "  
5 st m fl "

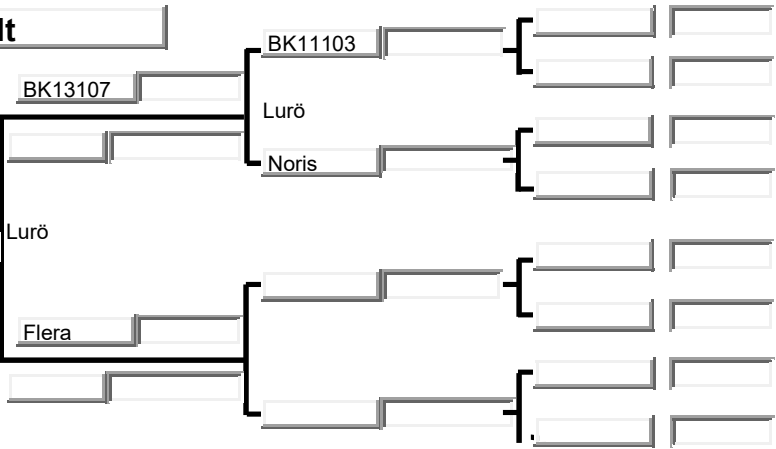

Mycket trevligt samhälle. Gjorde avläggare med drottningen för säkerhets skull. Syster BK15116 mycket lugna och fromma bin. Något lite kalkyngel. Två döttrar BK16122-123 hos BK och 2 döttrar till BH. Syster BK15117 mycket fromma, inget kalkyngel. En dotter kvar hos BK.

**Linje StavershultAA**

AA1509 - 5 3 - 5

B3 95 %

Döttrar  
1 st IA Lurö  
2 st AA "

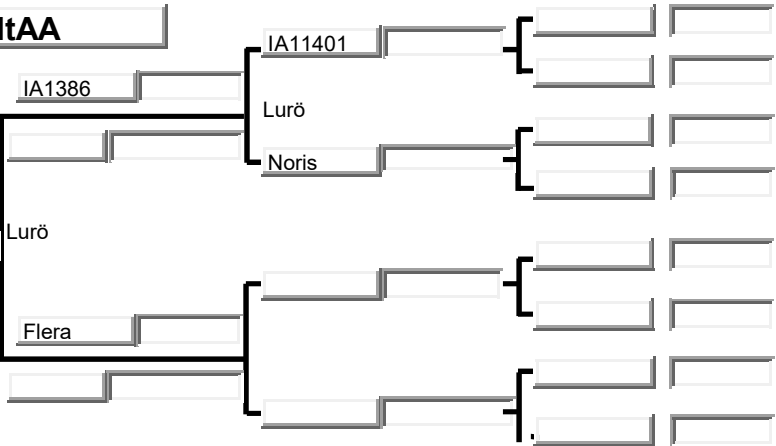

En utmärkt drottning som dock drog upp svärmceller och fick då placeras i en avläggare. IA1386 finns hos Arne Andersson. Kommerursprungligen från Sven Carlsson

**Linje Ultervik**

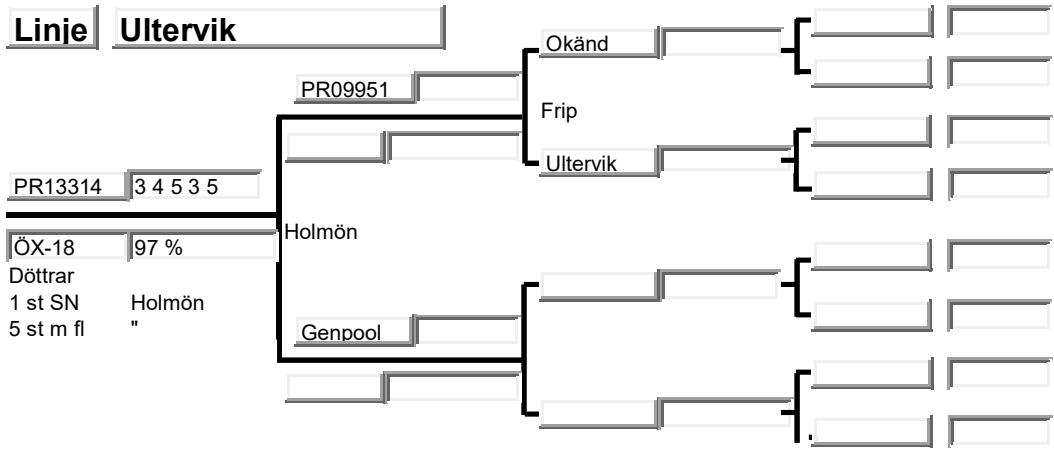

Ett osäkert ursprung. Har även gått under beteckningen Baggön.

**Linje Värmdö IA**

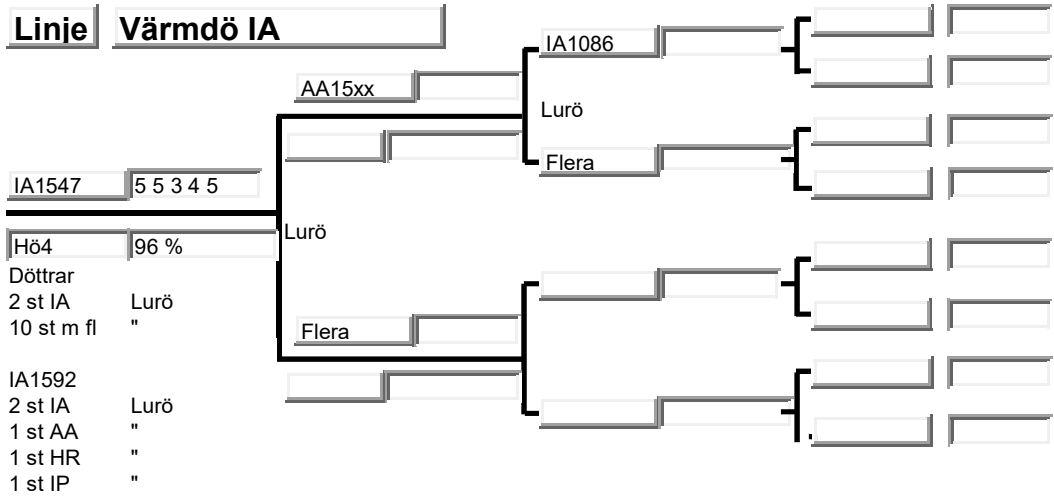

En fin Värmdö, som odlats från en parninskupa. Mormor en legend, som var 5 år vid odlingstillfället och aldrig hade svärmat. System IA1592 finns hos Arne A, vilken han odlat flitigt på. Hon har bästa bedömningen och 100 procentiga vingar.

Linje **Åby**

ACB1503 - 3 3 3 5

Nr 10 95 %

Döttrar  
3 st No Ark Vä  
5 st m fl "

Åby 1

Väderöarna

Flera

Okänd

Frip

Åby

Oklar härkomst. Bra bisamhälle,  
möjligen något "het".