

**Linje Bjurholm IA**

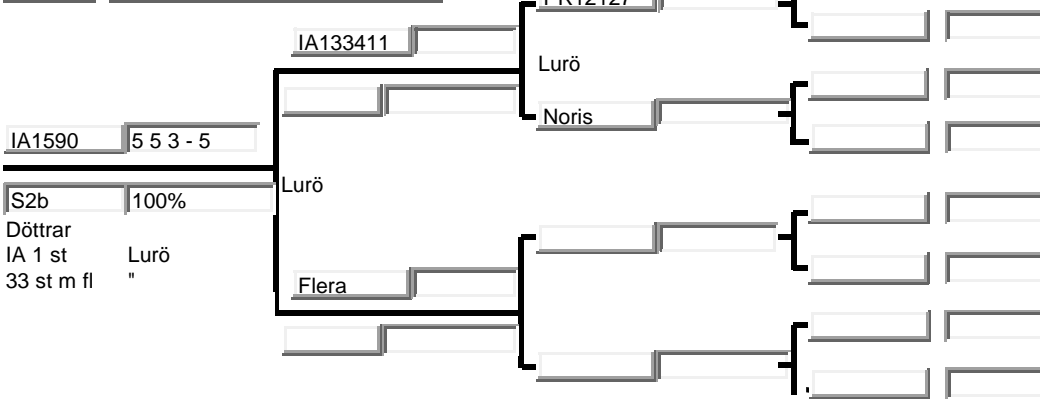

Måste liksom förra året få betyget kanon. Placerade henne även i år för säkerhets skull i en avläggare. Hon får chansen ett år till. /IA

**Linje BjurholmACB**

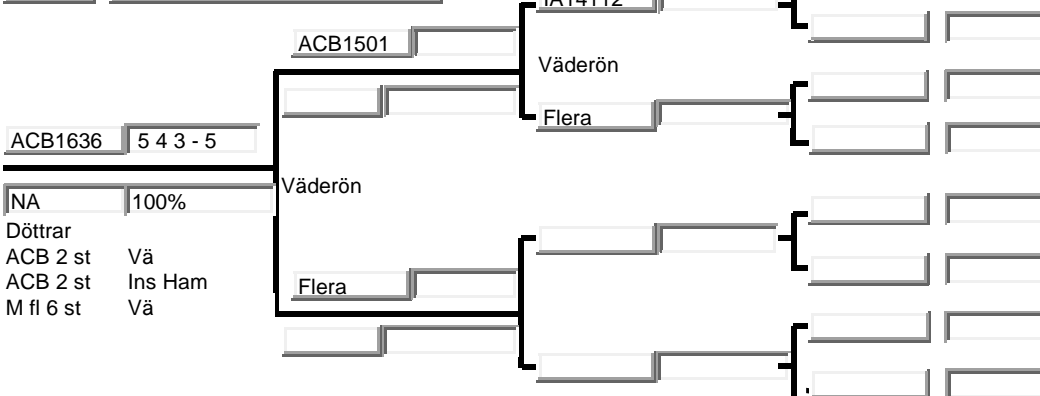

Bra drottning som finns i Norden Arks visningskupa. Något störd under högsäsong, då hon dippade lite i förhållande till övriga. System ACB1640 har producerat en avkomma som finns hos Ann-Charlotte. /AC Bertsson

**Linje BygdeträskPR**

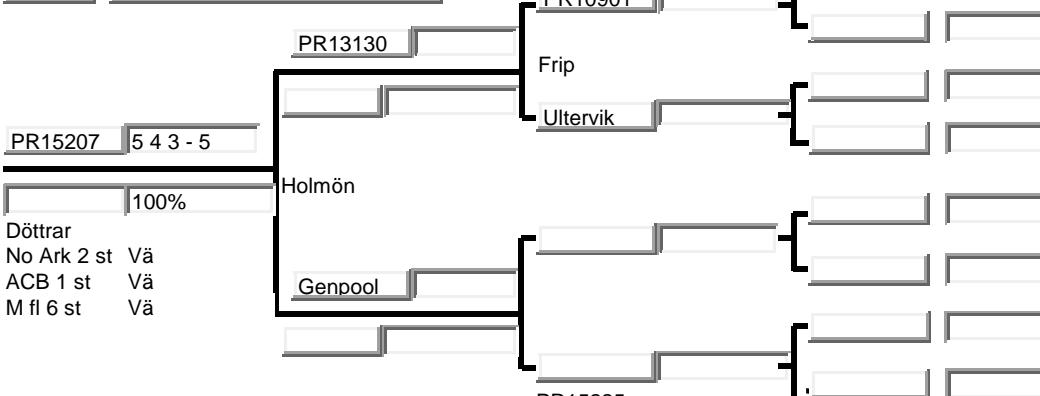

Denna utmärkta drottning har skött sig gående på 5 ben. En dotter ACB1630 kom till IA, var drönarsamhälle på Lurö och fortsatte sedan sin resa till Arne A. Ytterligare en dotter ACB1632 som visade de bästa egenskaper försvann plötsligt. Men IA tog till vara celler och 2 av dessa resulterade i luröparade drottningar som nu finns hos IA. PR15225 är dotterdotter till PR10901, 86%. Har varit amningssamhälle. Vitala bin utan aggressivt beteende. Både mor och mormor har varit toppensamhällen. Återstår att mäta döttrarnas vingar. PR14862 är en annan dotter, 93 %, som utmärkt sig med fromhet och svärtröghet. Odlares MS är Mats Sundling och ÖX är Sofia och Michael Nines i Öxabäck. /PR

PR15225  
ÅJ 1 st Holmön  
M fl 7 st " m fl

PR14862  
ÖX 6 st Holmön  
MS 7 st "  
M fl 2 st "

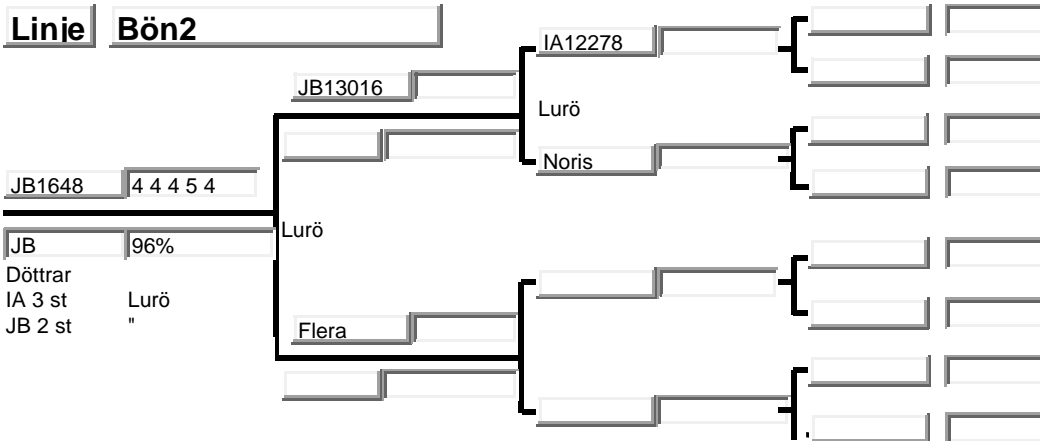
**Linje Bön2**

Lugna bin som rör sig lugnt på kakan med betydligt över medelskörd.  
/Jean Berg

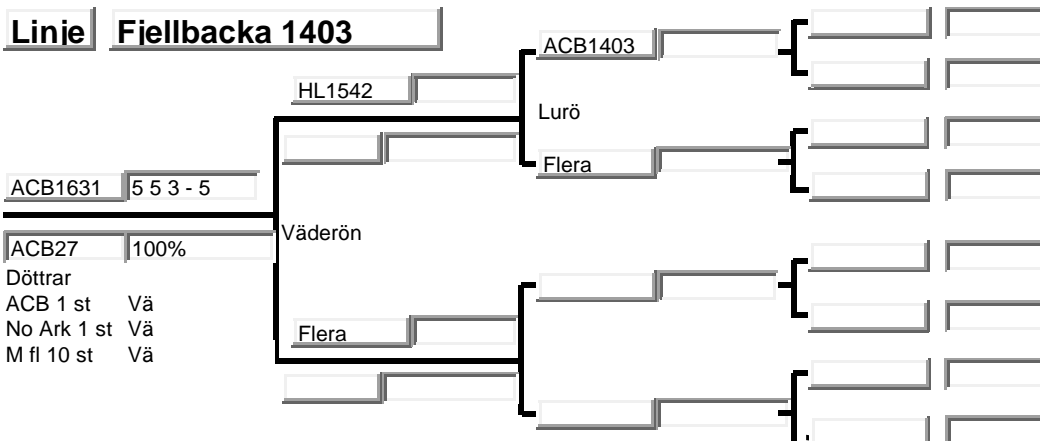
**Linje Fjellbacka 1403**

Fjellbackorna har fått mycket goda omdömen. Mycket lugna, inget kalkyngel, bra honungsproduktion. En annan dotterdotter till ACB1403, ACB1612, har producerat 2 döttrar som finns i området kring Arken. En annan dotterdotter, KG1615 har producerat 3 döttrar som finns hos Kjell Gustavsson i Ljungskile. /ACB

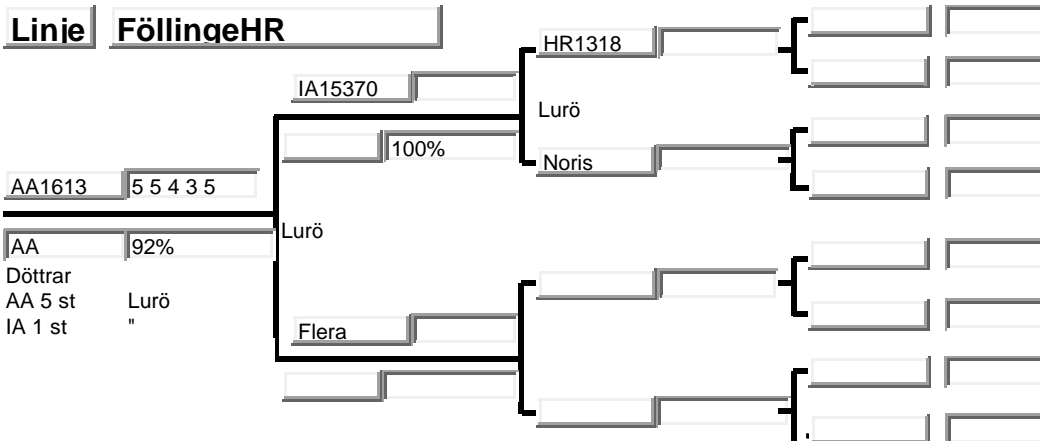
**Linje FöllingeHR**

Föllingen har vandrat omkring sedan den lämnade sitt ursprung i Föllinge i Jämtland. Kom till IA från Patrik - Berg. Var drönarmaterial på Lurö. Försvann från IA men fanns hos Håkan R och finns nu också hos Arne A och IA. Hos IA finns också 16437, som är dotter till IA15172. IA16437 var nästan helt kvalsterfri vid behandlingen. Värda att satsa på.  
/Arne Andersson

**Linje HammerdalPR**



En rasren Hammerdal som fungerat bra genom åren utan att topprester. Bedömningsåret sågs inga kalkyngel, i år upptäckte jag enstaka. Bina är något rörliga på kakan men snälla. Samhället flyttades till Holmön efter odlingssäsongens slut. /PR

**Linje HammerdalÅJ**

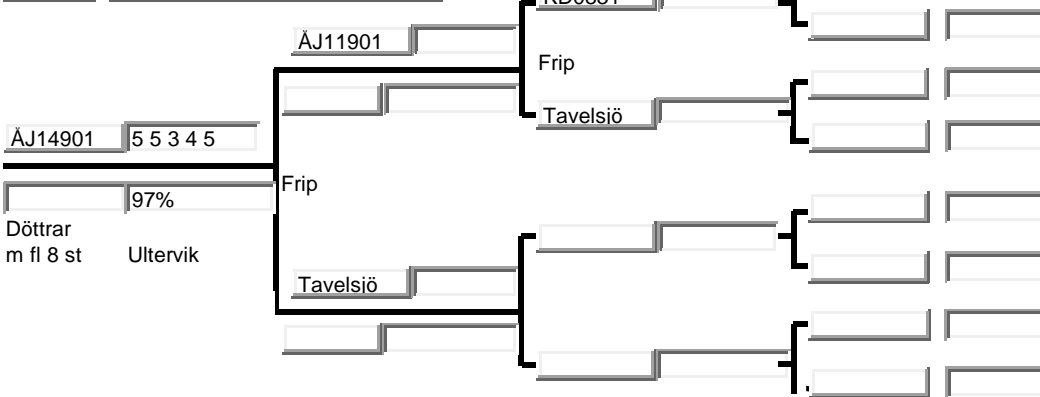

Denna Hammerdal kommer från Karl Drakenberg. ÅJ fick en täckt drottningcell från PR som resulterade i ÅJ11901. Årets avelsdrottning är resultatet av still skifte. Vingmätningen visade god rasrenhet och bruksegenskaperna var intressanta. Drottningen har nu gått hädan och ersatts av en dotter. PR har gjort odlingen. /Åke Jonsson

**Linje HjoqqböleIA**

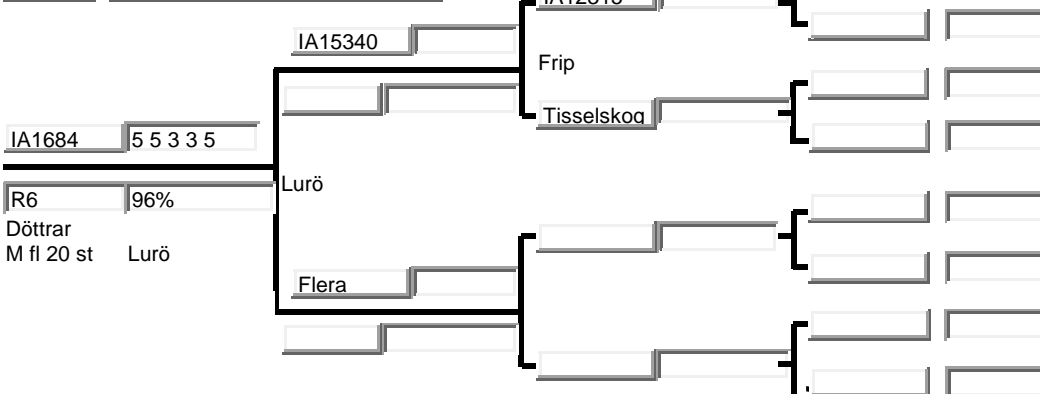

En stjärna som jag inte tog någon dotter av själv. Dumt! Men det får bli nästa år. /IA

**Linje HjoqgböleSC**

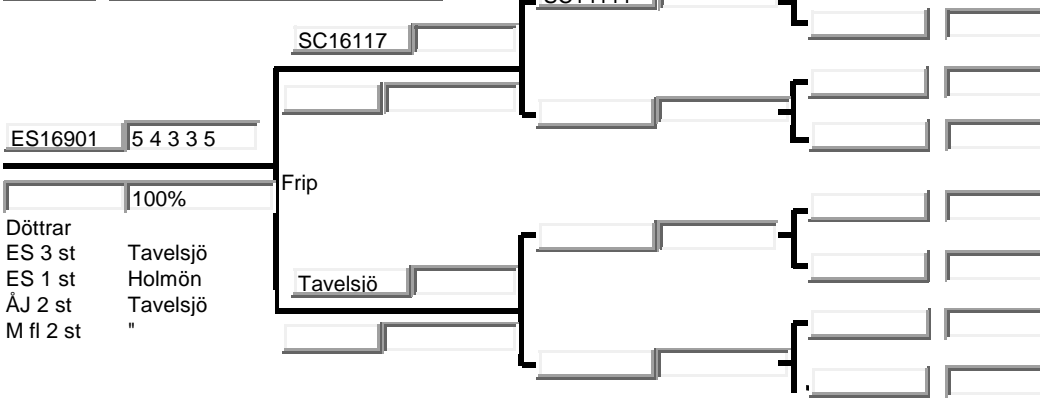

God övervintring, starkt samhälle på våren. Mycket lugna bin att jobba med. /Eva Salander

**Linje KrokvågACB**

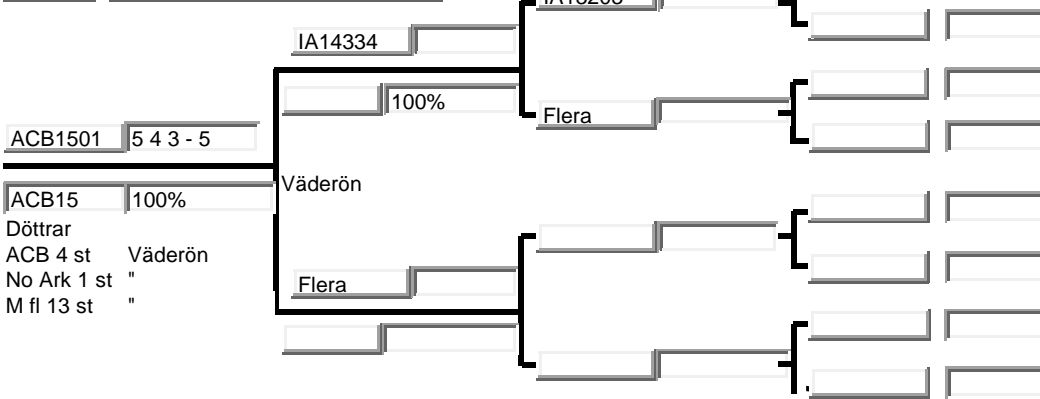

Ursprunget är hos Tage Engström i Krokvåg. Mycket fina bin. ACB 1502 är också 100-procentare men hade något kalkyngel på försommaren. Producerade 10 döttrar. En dotter till denna, IA16236, kom till Lurö som drönarsamhälle i år, men fick samtidigt producera 12 döttrar. En syster hos Arne A, IA16358, producerade 14 döttrar. En finns hos IA. /ACB

**Linje Noris BH**

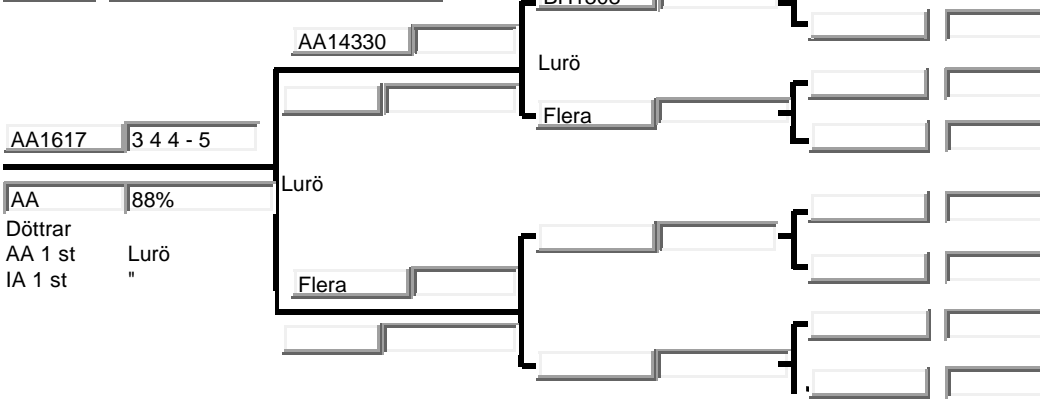

En Noris som varit en generation hos Bo Hedin i Kungälv. /Arne Andersson

**Linje NorisIA**

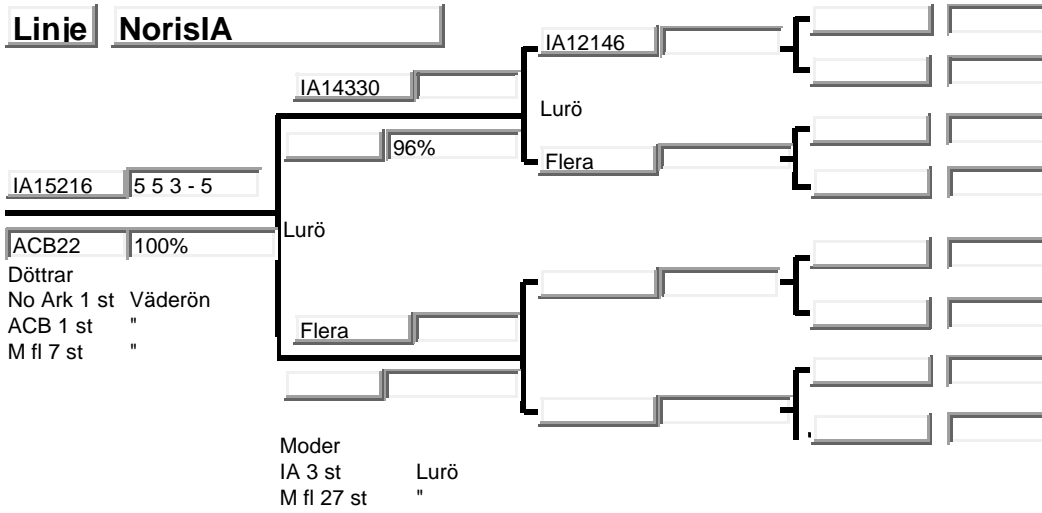

Mycket intressant Noris. IA14330 har under 3 år haft 10, 10 och 30 kvalster i nedfall efter behandling. Mycket trevliga att jobba med. En dotter till IA15216, ACB1606, har producerat 2 döttrar som ACB behållit. En annan dotter till IA14330, IA16438, har bästa egenskaper och vingvärde 100%, har lämnat en dotter till IA och 19 till m fl. /IA

**Linje Sikås**

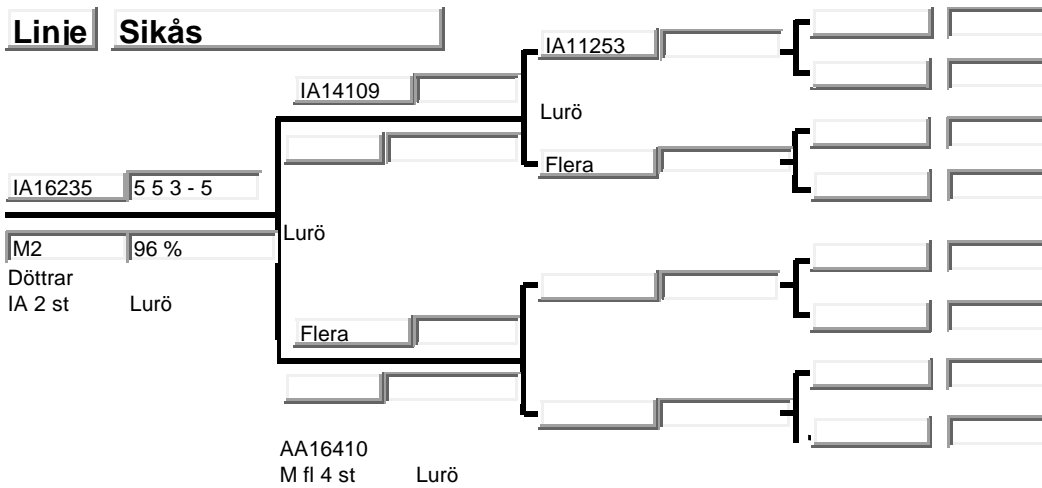

Sikåsarna har varit kraftfulla, men modern/mormodern IA14109 var något opålitlig i humöret och fick därför bara en 4:a. Ändå hade hon perfekta vingvärden liksom dotterdottern AA16410, som Arne odlat efter IA1544. /IA

**Linje SillvikenTJ**

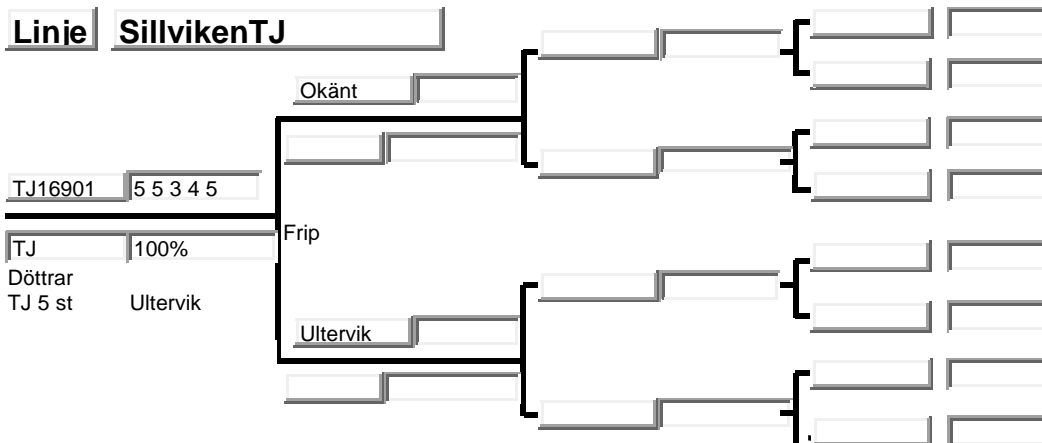

Drottningens bakgrund ligger i Ulterviksmaterialet, mer kan vi inte säga. I nordbitidernas begynnelse fanns en blomstarhandlare med nordiska bin i Sillviken. Dessa benämnde vi då "Sillviken" men de gick inte vidare på mödernet. Vi kallar då detta material för "SillvikenTJ", för att visa att det har ett annat ursprung. Tomas Jansson/PR

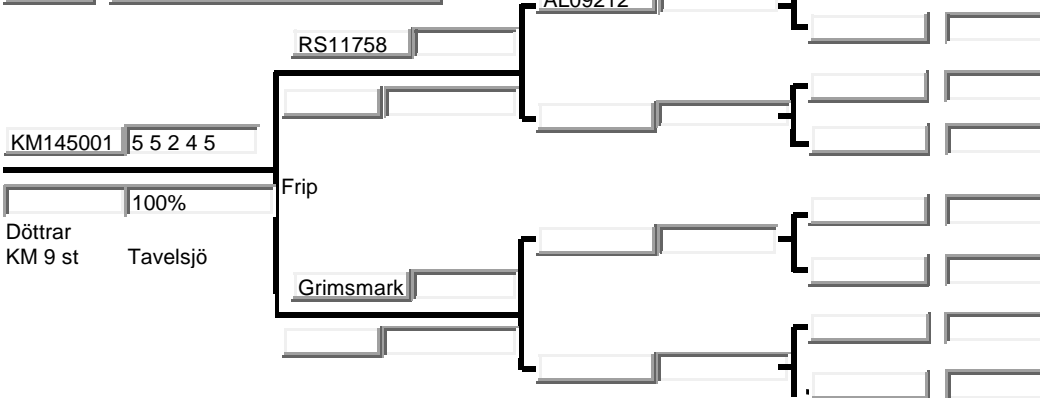
**Linje SkedvikAL**

Årets avelsdrottning, KM14001, inköptes från Rolf Sjöström ingående i en avläggare. Hos RS hade hon beteckningen 903 och mormodern AL09212. Efter vingmätning våren 2017 odlade vi efter denna drottning. Samhället har haft bra skörd med lugna bin. Kalkyngel har aldrig observerats. /Kjell Martinsson

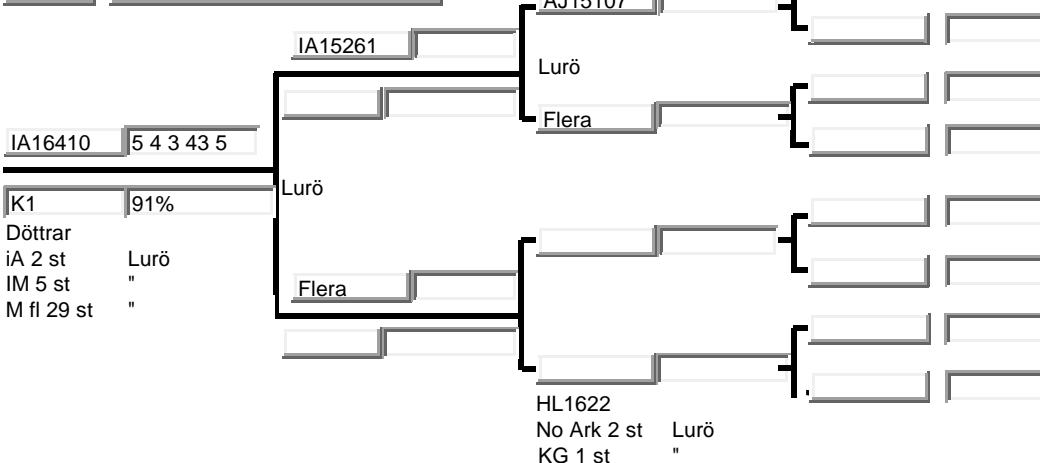
**Linje SkedvikIA**

Ursprungligen en läsövariant med mycket intressanta egenskaper. ÅJ15107 kom till Ingvar som har spridit generna vidare. HL1622 finns hos Kjell Gustavsson, som förmedlat 2 döttrar till Nordens Ark. /IA

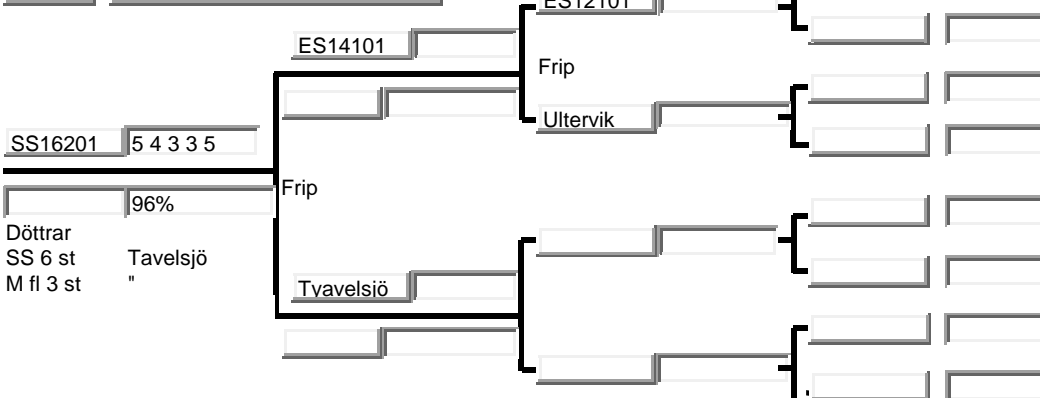
**Linje Solberg**

Årets drottning tillkom efter ett stilla drottningbyte av ES14101, friparad i Tavelsjö. Efter vingmätning våren 2017 med bra resultat, 96%, beslöt vi odla efter henne. Samhället hade en bra övervintring och är starkt med lugna bin. /Sara Sandström

Linje

Åby

Typisk nordisk: livskraftig men något het. /Ann-Charlotte Bertsson

ACB1503

Åby1

Väderön

96%

Flera

ACB1602

5 4 3 - 5

Väderrön

13

100%

Döttrar

ACB 2 st

Väderön

NoArk 2 st

"

M fl 2 st

"

Flera