

Linje BjurholmACB

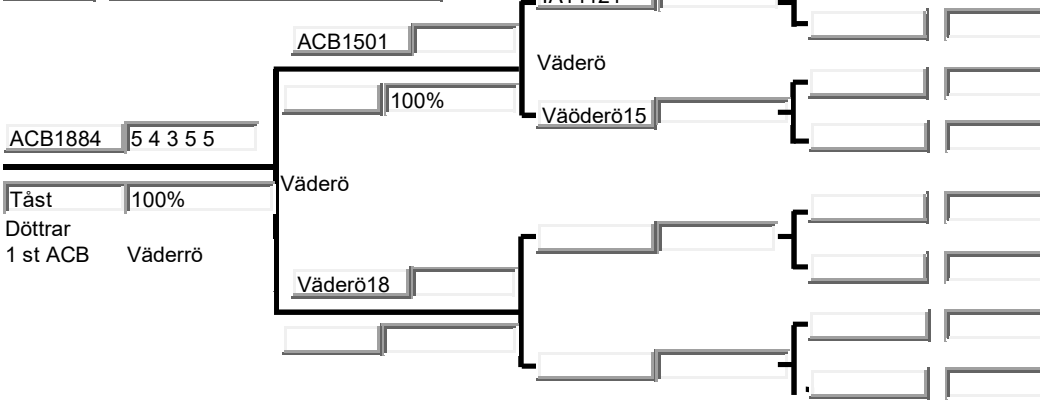

Bra samhälle som under året var otroligt starkt och samlade bra utan tecken på svärmning. Gjorde en avläggare för säkerhets skull. ACB

Linje BygdeträskACB

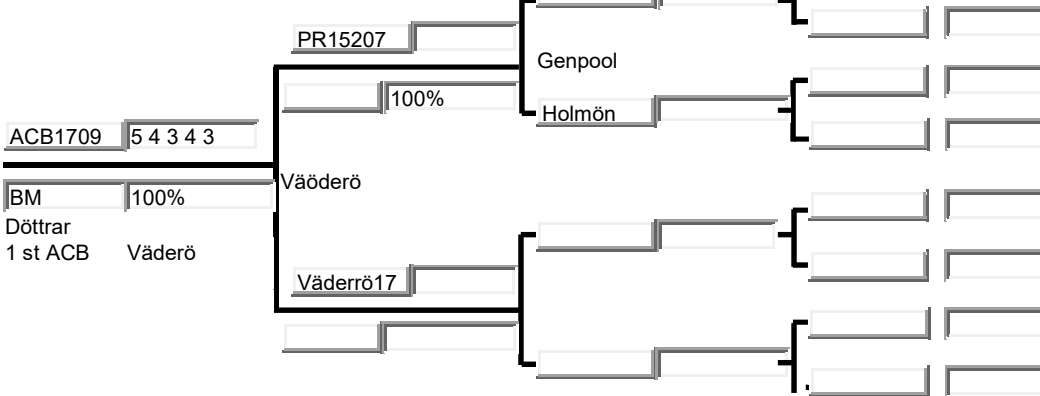

Samhället på retur. Syster med ACB1710 (se Stambok 19). Denna dock med en 3:a för KY. Tog en avläggare för säkerhets skull. ACB

Linje BygdeträskMS

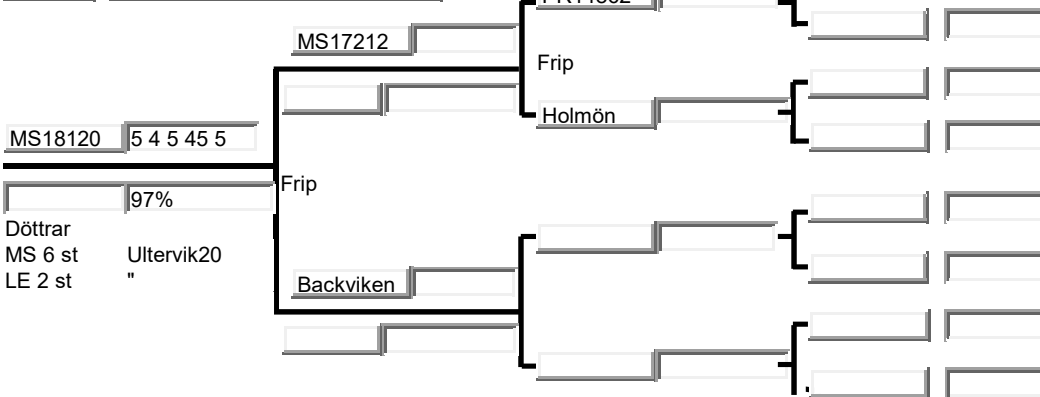

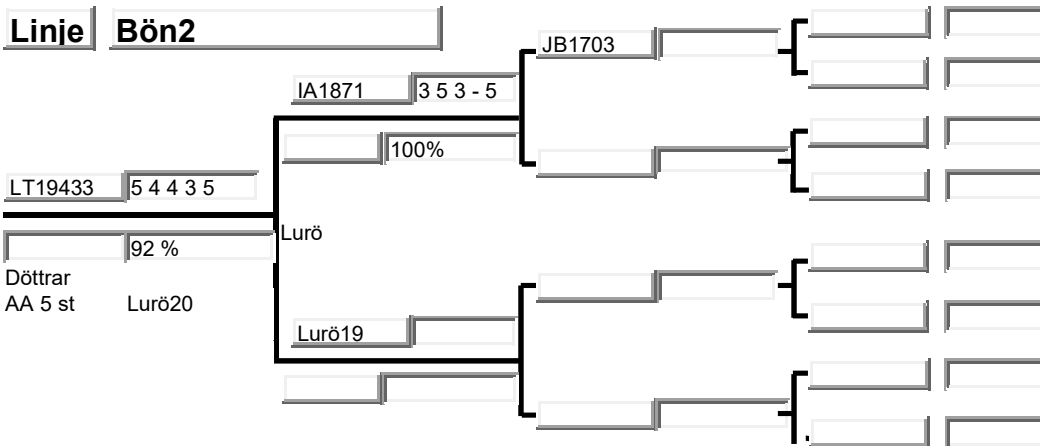
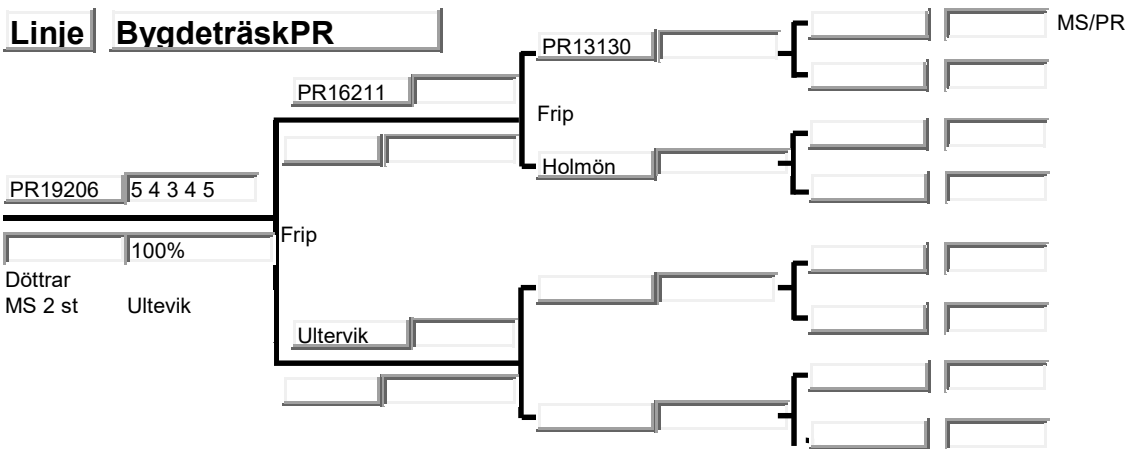
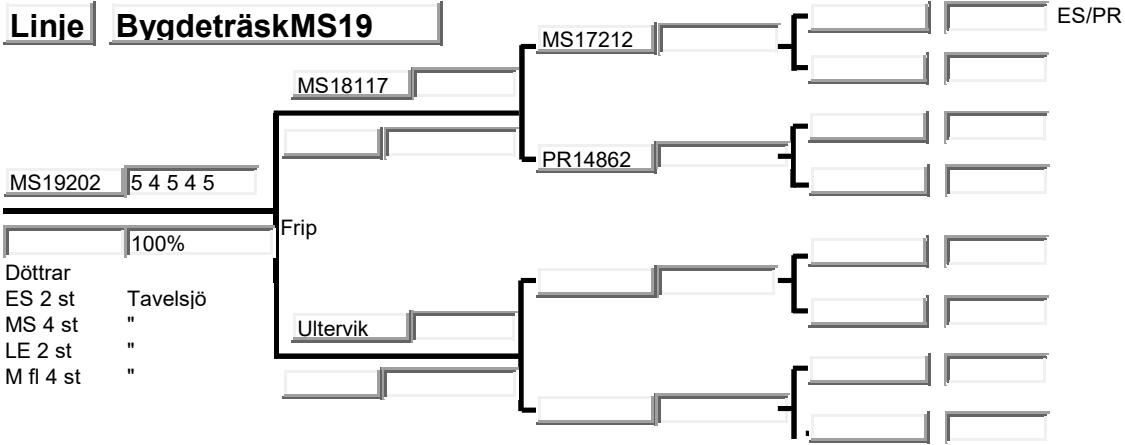

Linje Dewhurst

R6 5 4 3 4 5

Sko 100%
Döttrar 4 st NA Väderö

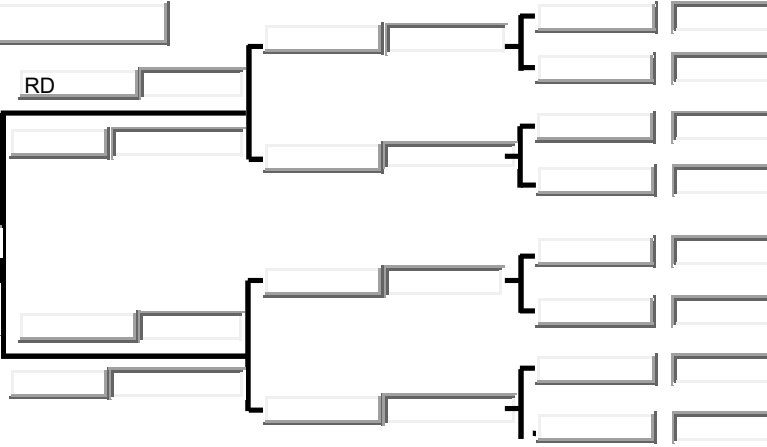

Import från Roger Dewhurst i England. Mörka livskraftiga bin. Mycket intressanta! Verkar trivas bra i vår miljö. Samtliga avläggare har komit sig bra. Sparar dem för vidare utvärdering. Verkar ha låga nivåer av varroa. ACB.

Linje Dewhurst res

RHLTF 5 4 3 5 5

Döttrar 3 st NA Väderö

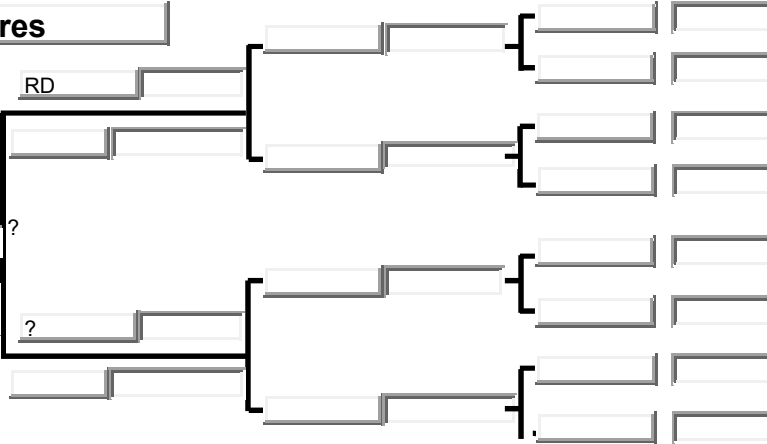

Import från Roger Dewhurst i England. Sasmhället behålls som reserv. Dock gjordes avläggare och viseceller togs omhand. Skall vingmätas och utvärderas 2021. ACB

Linje Fjellbacka HL

ACB1805 5 5 3 5 5

BM6 100%
Döttrar 1 st ACB Väderö
6 st m fl " "

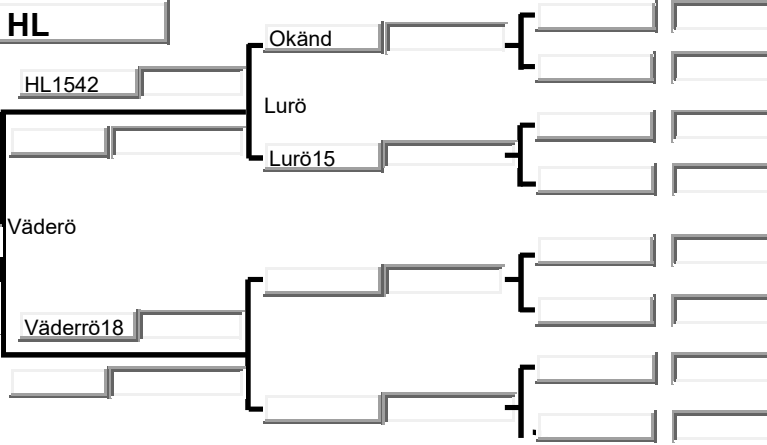

Duktig med bra temperament. ACB

Linje Föllinge

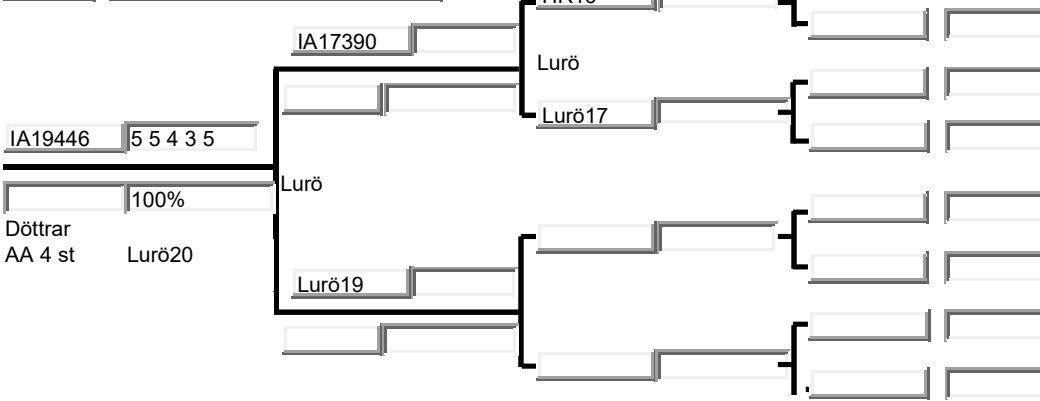

Utmärkt avelsdrottning, System IA19478 finns n hos Ingvar oc h utmärker sig ytterligare med extremt lite varroanedfall, 5 st. AA/IA

Linje HammerdalACB

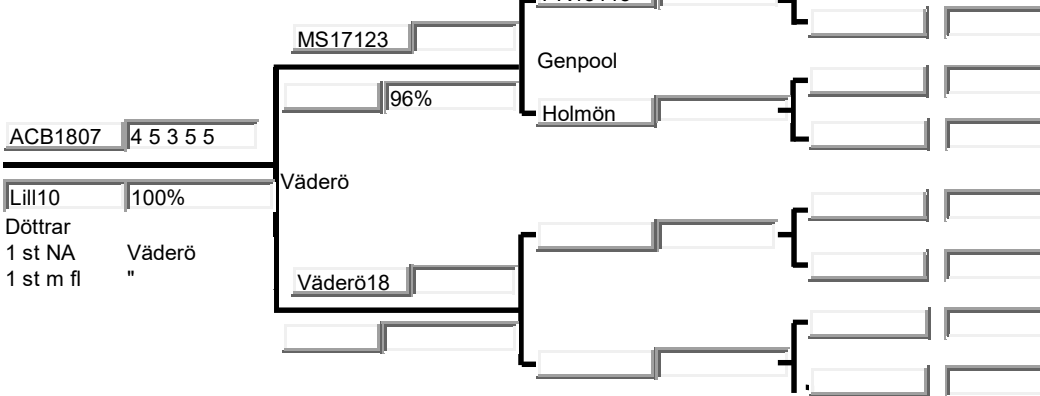

Samhället har varit drönargivare på Väderö 2020. Effektiva och typiska! Samhället bytte drottning. I samhället finns numera ACB2027. System ACB1808 producerade 4 döttrar. En av dessa är kvar hos ACB. ACB

Linje HammerdalACB2

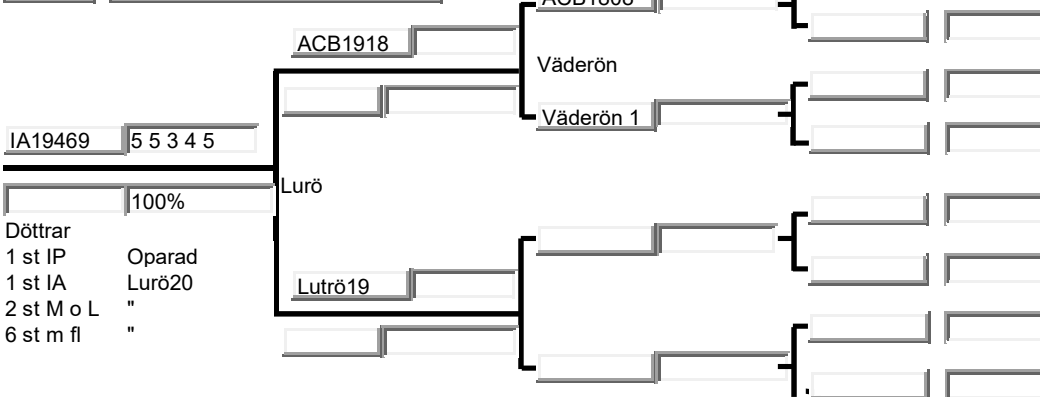

En Hammerdal som kom till Västerbotten därefter till Bohuslän och sedan till Dalsland. Döttrar finns nu även i Lettland och Tyskland. Har alltsedan Mats Erikssons odling 92 varit en av stjärnorna i vår kollektion. IA

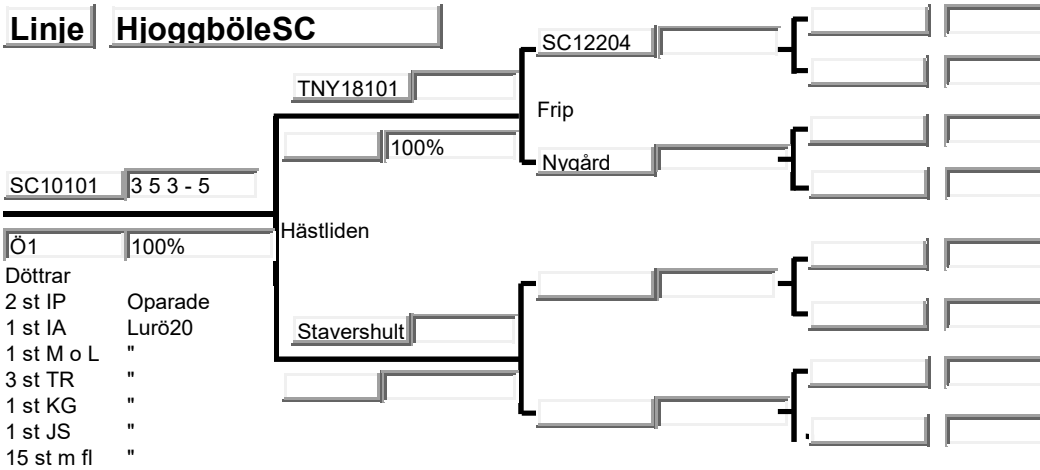
Linje HjoqgböleSC

Den ena av 2 drottningar från Sven Carlsson, som han parat i Hästliden med drönare från ett samhälle Stavershult. Ser mycket lovande ut. Satte dock en cell och fick flyttas till en avläggare. System SC19103 var en av 6 drönarmödrar på Lurö. En räddningsaktion av Sven Carlsson. Även Tobias Ryberg odlade efter denna och behöll 3 döttrar själv och en gick till Jonas Svasrkrut och en till Kjell Gustavsson. IA.

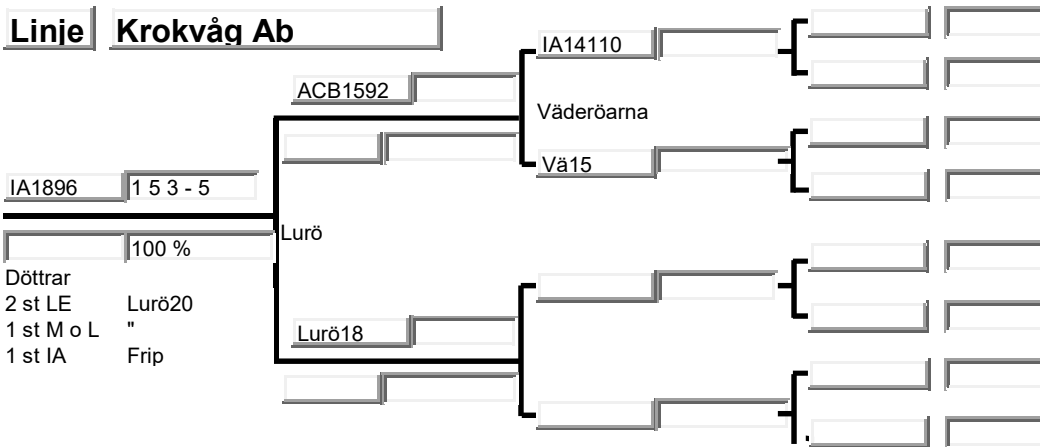
Linje Krokvåg Ab

Ett bra material som har sitt ursprung hos Tage Engström i Krokvåg. Har fått lite olika omdömen, men mestadels positiva. Denna ansåg att det var dags att föröka sig vid 2 års ålder men dog i gräset då biägaren inte var på allerten. Dock visade sig den friparade dottern på utmärkta egenskaper. Vingvärden på 96 % och yngelkakor med nästan inte en tom cell. IA.

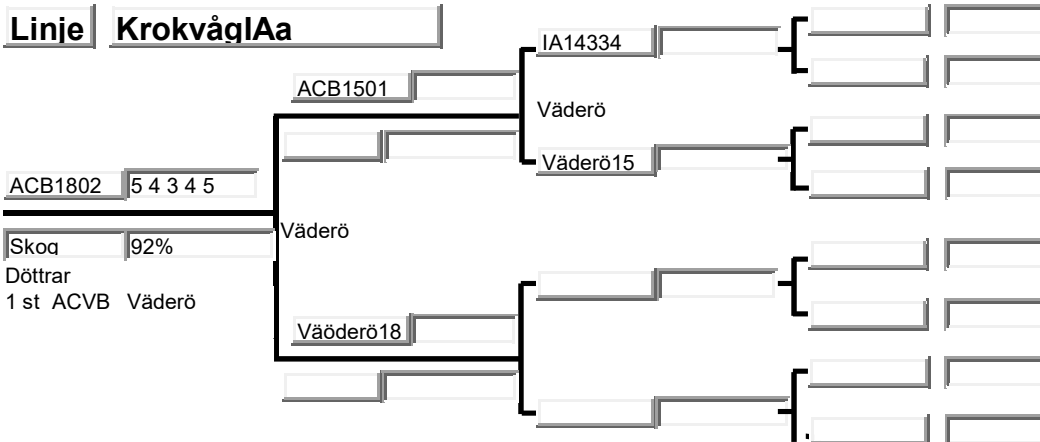
Linje KrokvågIAa

Tog en avläggare trots tveksamma vingvärden i hopp om bättre utfall. ACB

Linje Luhr

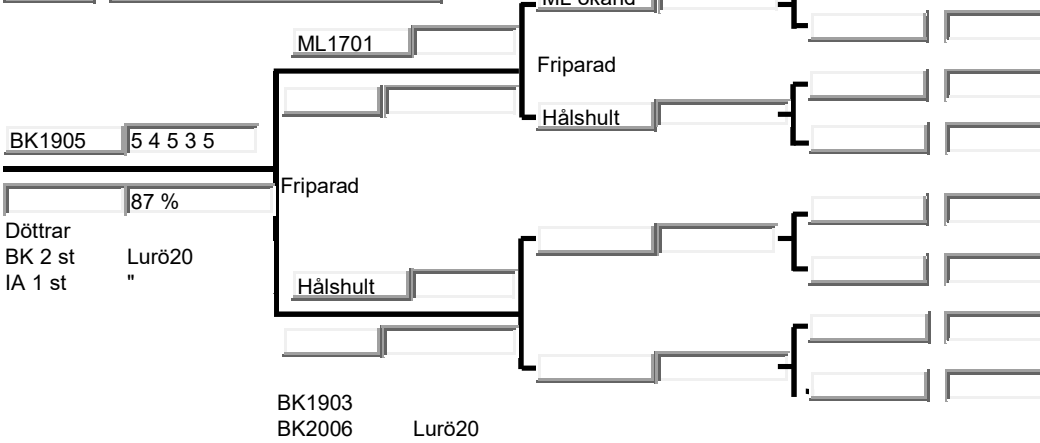

En ny linje som kommer från Mikael Luhr och hans bigård i Hålshult på Hallandsåsen. Anmärkningsvärt att det gått att fripara på gränsen mellan Skåne och Halland med dertta goda resultat. Boris Karlsson

Linje Noris

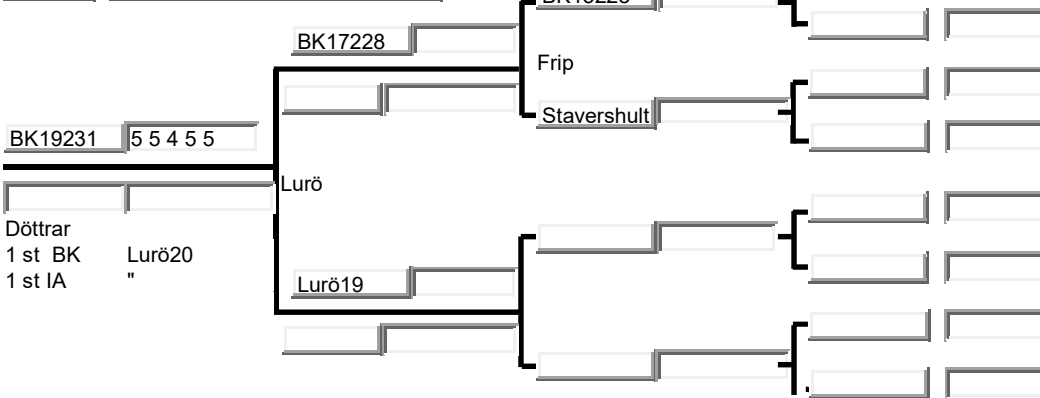

Tidig vårutveckling, ingen svärmning. Boris Karlsson

Linje NorisIA

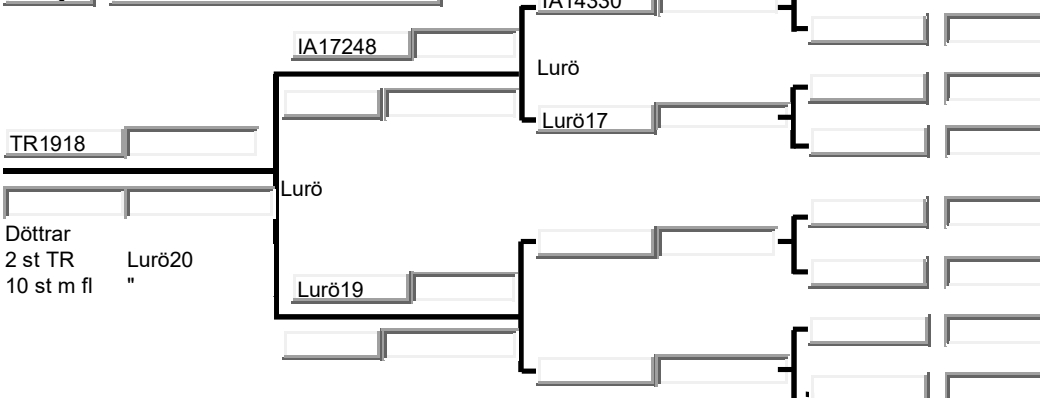

En intressant Noris. IA14330 visade sig ha mycket låga kvalstertal med 10, 10 30 under sina 3 produktiva år. Tobias bör räkna kvalster 2021 och se om mormors gener för resistens finns kvar. TR/IA

Linje Olasbyn

JB1904 5 5 3 4 b5

M4 100%

Döttrar
 1 st IA Lurö20
 3 st M o L "
 2 st NL "
 2 st LE "
 11 st m fl "

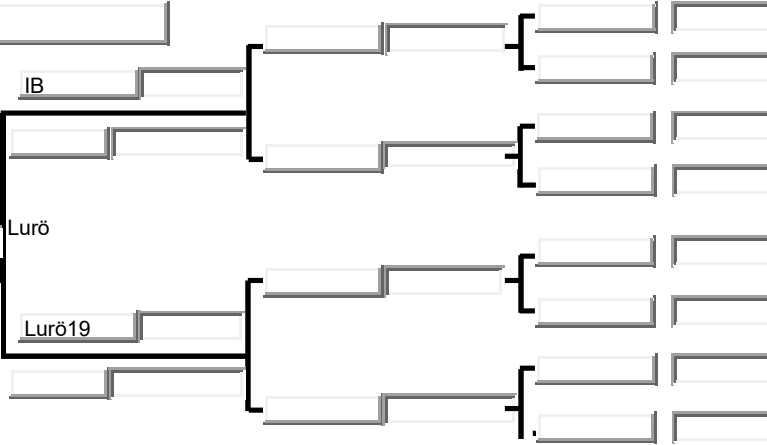

Ett dalslandsursprung som hittat hem igen. Fanns hos Inger Bengtsson i Vitsand och via Jean Berg och Lurö nu i Dalsland igen. Mycket nöjd med henne! IA

Linje SikåsIA

AA1834 5 5 3 4 5

M8 100%

Döttrar
 2 st IA Lurö20
 4 st SLU "
 17 st m fl "
 3 st TR "

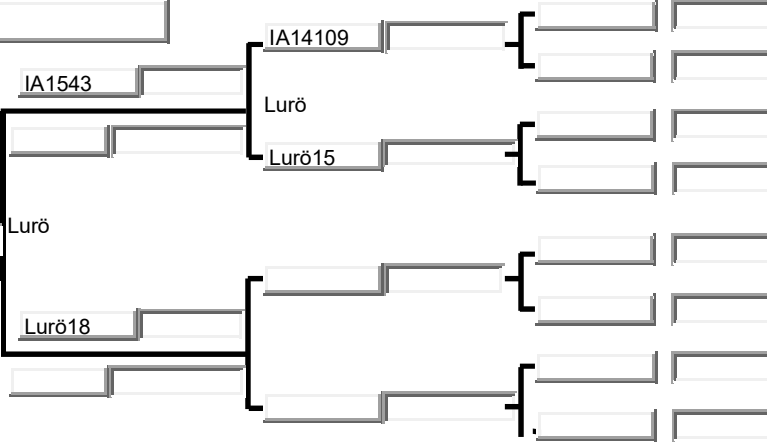

Har skött sig utan anmärkning. IA1543 som funnits hos Arne A har producerat ett stort antal döttrar. IA. En dotter till AA1834, IA19470, har Tyobis Ryberg odlat på. Tobias har behållit 3 döttrar och Jonas Svartkrut har fått en och Ulf Adolfsson en. IA

Linje Skedvik

AA18452 5 5 4 3 5

100%

Döttrar
 AA 6 st Lurö20

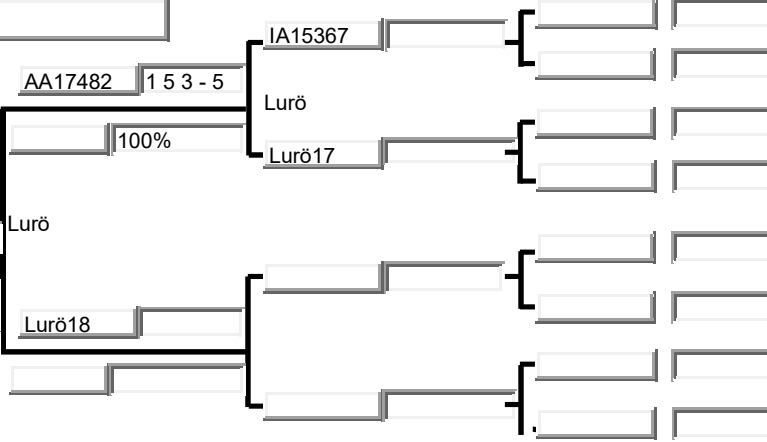

Utmärkt avelsdrottning. AA

Linje SkedvikÅJ

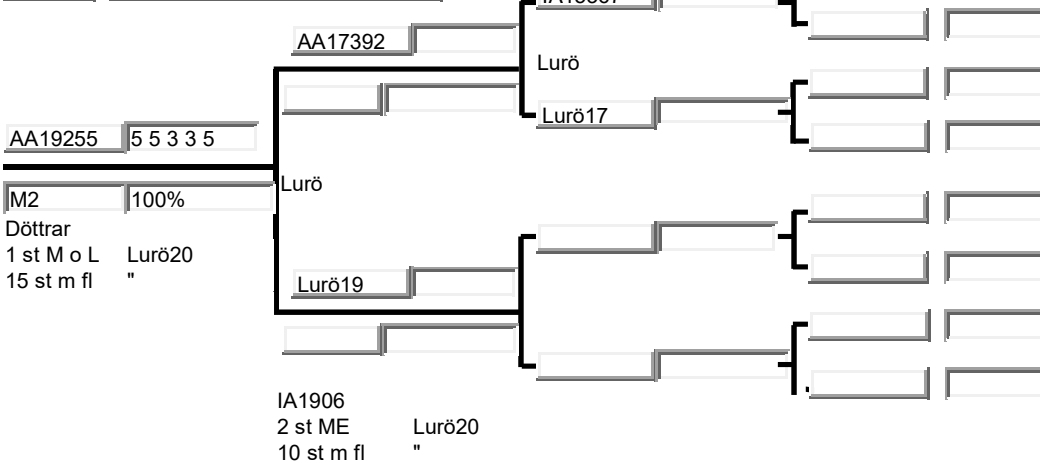

Från Åke Jonsson i Tavelsjö fick IA superdrottningen ÅJ15107, som samma sommar producerade 4 döttrar. Skedvik ger utmärkta samhällen och detta har jag upplevt som särskilt trevligt, dock med en måttligare skörd än vad Åke hade höstat in hos sin ursprungsmödrer. System IA1906 finns hos Roberet Svensson och har producerat 12 döttrar. En utmärkt drottning, ville dock svärma. IA

Linje Stavershult

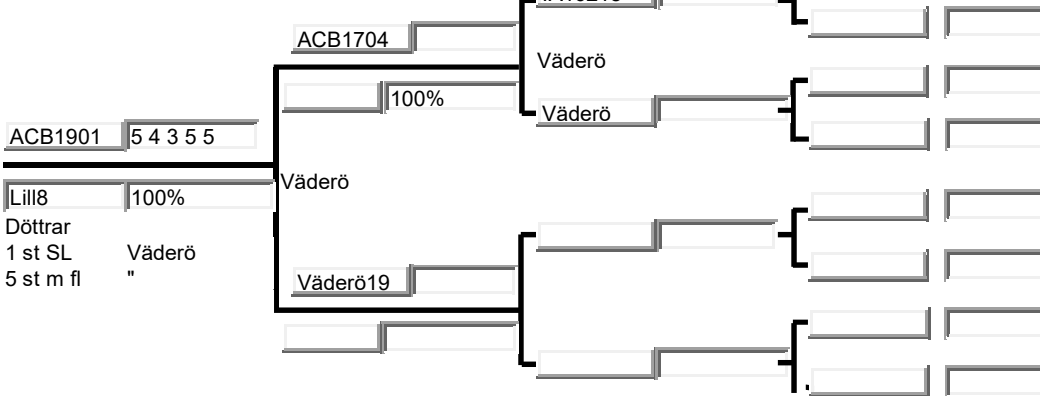

Bra och starkt samhällen som producerar bra. Kanske lite skarpt. ACB

Linje StavershultAA

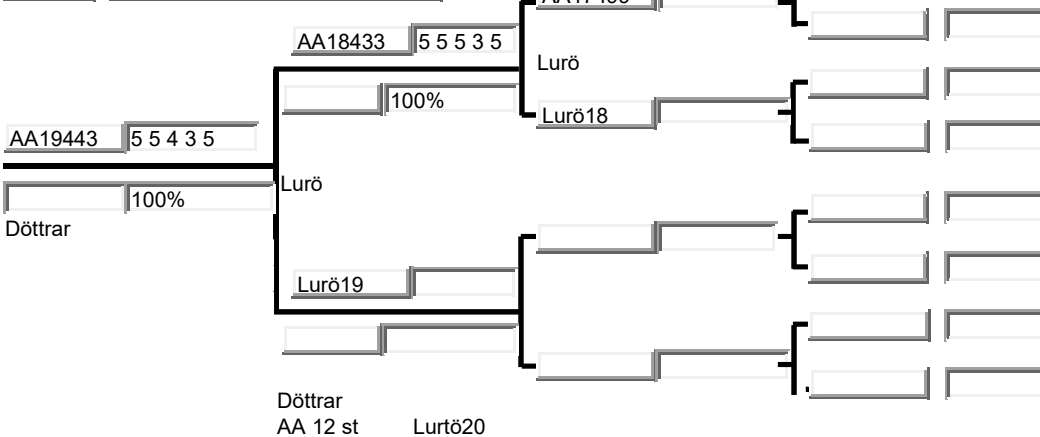

En dotter till AA18433 hos IA och med bästa värden har presenterat några döttrar bl a 3 st till Lennart Ekbergh. Tveksam om hon är kvar i samhället.. IA När det gäller AA19443 så bedömer Arne att den har samma kvalitéer. AA/IA

Linje StavershultSC

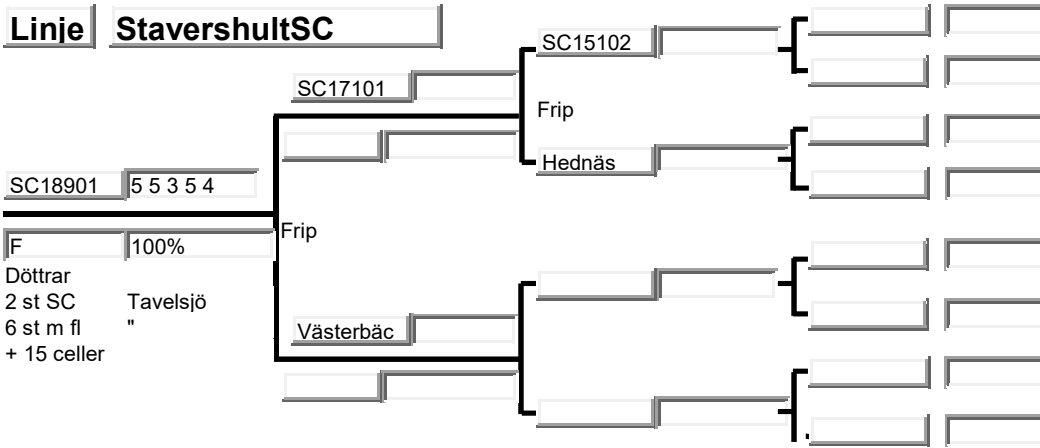

Räddningsaktion för stavershultslinjen i Västerbotten. Modern till avelsdrottningen kommer från en såld visecell där drottningen parades i Hednäs vid Umeälven och gav 100% ren avkoimma. SC18901 har gett ett mycket fint samhälle med goda skördar och fint humör. Enda minus är lite kalkyngel, vilket är typiskt för Stavershult, som dock inte påverkat bistrykan. SC

Linje SveqACB

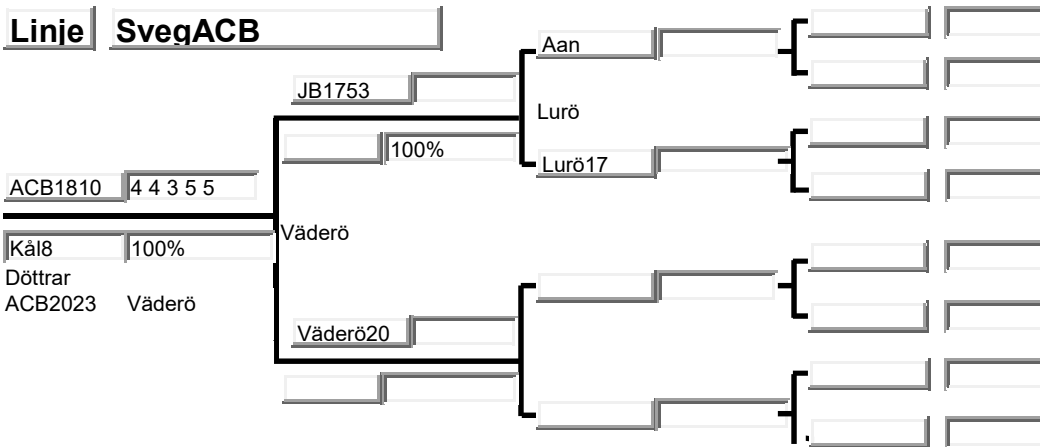

Tiog en avläggare när det var tecken på svärmning. Samhället hämtade sig strax. Lite skarpa men duktiga och livskraftiga. ACB

Linje SveqIA

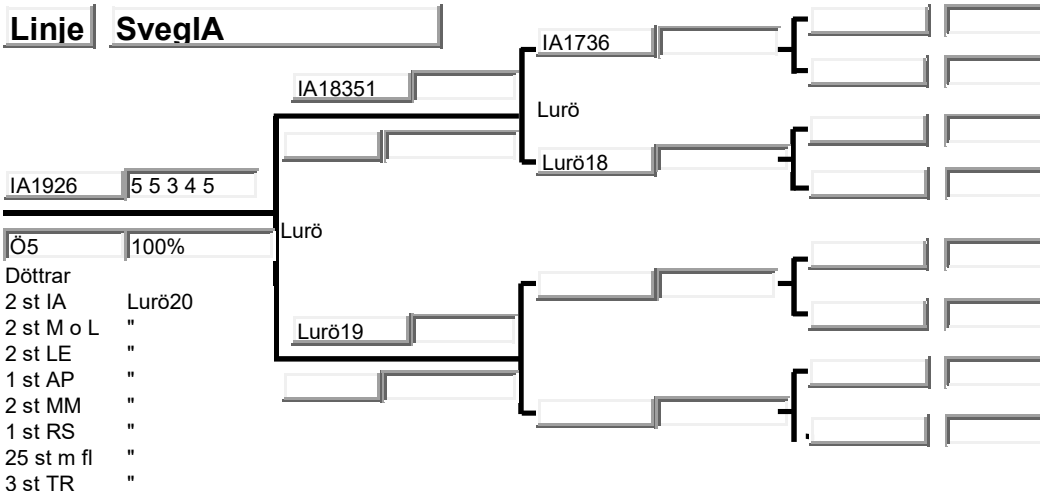

En stjärna från den svärm som Alf Andersson i Sveq tog hem. Viktigt med dessa tillskott till den genetiska bredden. Gav många döttrar och dessutom 46 kg honung medan systemen intill gav 60 kg. En syster LT1901 finns hos Linda och Martin som bedöms som mycket lugna och trots svaga på våren hämtade de sig starkt. Dock en 4:a på Ky. IA En syster till IA1926, KG1946, har Tobis Ryberg odlat på. Tobias har behållit 3 döttrar Roy Andreasson och Jonas Carlsson 2 vardera. TR

Linje VärmdöAA

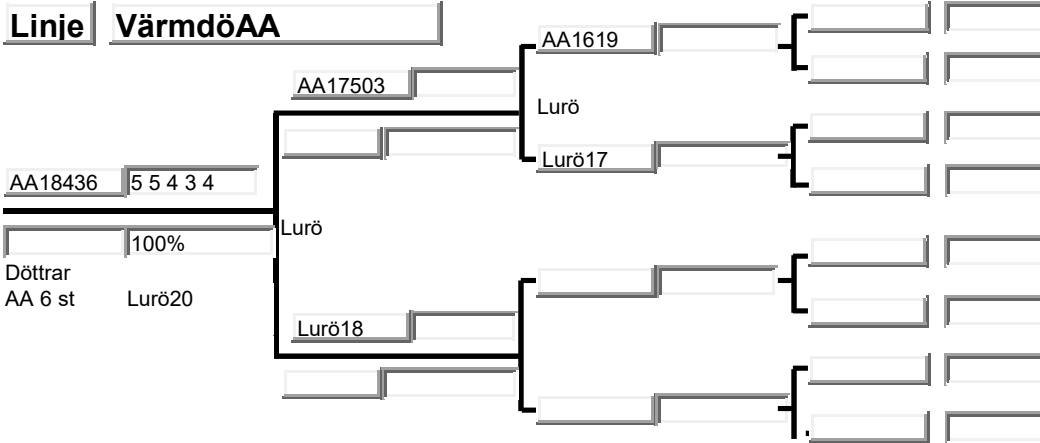

Mycket lugna och lättarbetade.
Enstaka Ky. AA

Linje Aby

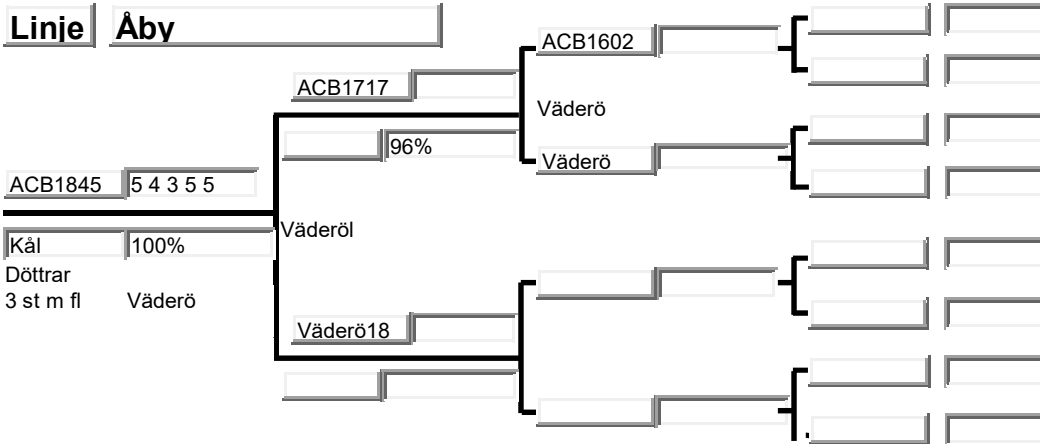

Något heta. Bra fart i samhället.
Lugna avseeende svärmning. Typiska
nordiska bin. ACB